

# EXTRACTEURS DE CONDUITS

## Série MIXVENT-TD

## Série MIXVENT-TD ECOWATT



Texte de prescription à télécharger sur [www.unelvent.com](http://www.unelvent.com)



**NOUVEAU**



### Les plus

- Encombrement réduit
- Facilité d'installation et d'entretien
- Faible niveau sonore
- Montage en toutes positions
- Temporisation réglable (serie TD-T)
- 2 vitesses (TD 160 à TD 2000)
- Moteur tropicalisé
- Couplage en série ou parallèle
- Boîte à bornes

### Gamme

- 22 modèles monophasés 230 V 50 Hz
- 9 Ø normalisés de 100 et 400 mm
- Débits de 130 à 5410 m<sup>3</sup>/h.

### Applications

- Extraction ou introduction d'air sur réseaux de conduits



Logements



Locaux tertiaire



Usines



- TD 160/100
- TD 250/100
- TD 350/125

### Caractéristiques techniques MIXVENT TD - Accessoires voir page 127

Type	Code	Débit à ouïe libre GV/PV (m <sup>3</sup> /h)	Ø raccord (mm)	Puissance absorbée GV/PV (W)	Intensité absorbée GV/PV (A)	Température maximum d'utilisation (°C)	Niveau pression sonore* PV/GV (dB(A))	Classe isolation /IP	Poids (kg)	Prix HT
<i>Standard</i>										
TD-160/100N	250 454	160/130	100	35/23	0,25/0,15	40	21/24	II/IP 44	1,4	104,41
TD-250/100	250 777	250/185	100	39/26	0,26/0,18	40	26/31	II/IP 44	2,0	139,16
TD-350/125	250 455	360/300	125	56/40	0,37/0,26	40	28/33	II/IP 44	2,0	171,77
TD-500/150	250 456	535/400	150	68/50	0,30/0,22	60	29/33	II/IP 44	2,7	227,16
TD-500/160	250 458	535/400	160	68/50	0,30/0,22	60	29/33	II/IP 44	2,7	228,25
TD-800/200	250 460	1030/790	200	135/98	0,55/0,41	60	33/37	I/IP 44	4,9	294,37
TD-1000/250	250 573	1010/850	250	155/85	0,65/0,39	60	33/39	I/IP 44	9,4	360,50
TD-1300/250	253 667	1300/950	250	170/110	0,72/0,48	60	38/40	I/IP 44	9,4	383,38
TD-2000/315	250 823	1990/1510	315	350/200	1,30/0,90	60	39/43	I/IP 44	14	406,28
TD-4000/355	253 464	3760	355	380	0,92	40	42/47	I/IP 44	19	663,86
TD-6000/400	253 465	5410	400	630	1,60	40	44/44	I/IP 44	26	838,74
<i>Temporisation réglable de 1 à 30 mm - 1 vitesse non variable</i>										
TD-160/100T	250 810	160	100	35	0,25	40	24	II/IP 44	1,4	127,40
TD-250/100T	253 302	250	100	39	0,26	40	31	I/IP 44	2,0	162,12
TD-350/125T	250 811	360	125	56	0,37	40	33	I/IP 44	2,0	192,63
TD-500/150T	254 318	535	150	68	0,30	60	33	I/IP 44	2,7	252,65
TD-500/160T	250 844	535	160	68	0,30	60	33	I/IP 44	2,7	253,87
TD-800/200T	250 846	1130	200	135	0,55	60	37	I/IP 44	4,9	327,14

\* Niveau de pression sonore rayonnée à 3 mètres, en champ libre, appareil raccordé.

### Caractéristiques techniques MIXVENT TD ECOWATT



- Accessoires voir page 127

Type	Code	Débit à ouïe libre (m <sup>3</sup> /h)	Ø raccord (mm)	Puissance absorbée (W)	Intensité absorbée (A)	Température maximum d'utilisation (°C)	Niveau pression sonore* (dB(A))	Classe isolation /IP	Poids (kg)	Prix HT
<b>NOUVEAU</b> A partir de 10 Watts										
TD-160/100 ECOWATT	250 002	190	100	10	0,07	60	34	II/IP 44	1,4	177,36
TD-250/100 ECOWATT	250 003	275	100	22	0,17	60	35	II/IP 44	2,0	339,98
TD-350/125 ECOWATT	250 004	360	125	22	0,17	60	34	II/IP 44	2,0	353,97
TD-500/150-160 ECOWATT	250 005	580	150-160	48	0,35	60	36	II/IP 44	2,7	398,70
TD-800/200 ECOWATT	250 007	1030	200	105	0,75	60	38	II/IP 44	4,9	506,41

Le TD-500/150-160 ECOWATT est fourni avec un joint permettant de passer du diamètre 150 au diamètre 160 mm

\* Niveau de pression sonore rayonnée à 3 mètres, en champ libre, appareil raccordé.

# EXTRACTEURS DE CONDUITS

## Série MIXVENT-TD

## Série MIXVENT-TD ECOWATT



### Caractéristiques constructives

Type TD-MIXVENT	160	250	350	500	800	800N	1000	1300	2000	4000	6000
Carcasse polypropylène = P ou Acier = A	P	P	P	P	P	P	A	A	A	A	A
Hélice	ABS	ABS	ABS	ABS	ABS	ABS	Alu	Alu	Alu	Alu	Alu
Classe moteur	B	B	B	B	B	B	B	B	B	F	F
Protection thermique par fusible	•	•	•								
Protection thermique à réarmement				•	•	•	•	•	•	•	•
Palier autolubrifié	•	•	•								
Roulement à billes graissé à vie				•	•	•	•	•	•	•	•
Moteur variable 1 vitesse (hors série TD-T)										•	•
Moteur variable 2 vitesses (hors série TD-T)	•	•	•	•	•	•	•	•	•		

### Dimensions (mm)

#### • TD-160/100 à TD-2000

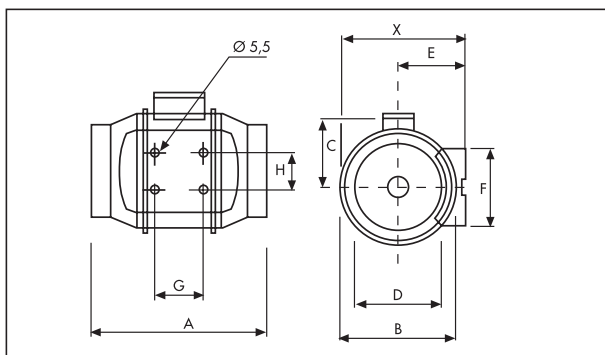

Type	X	A	Ø B	C	Ø D	E	F	G	H
TD-160/100	151	232	135,5	95,5	97	82	95	47,5	51,5
TD-250/100	188	303	176	115	97	100	90	80	60
TD-350/125	188	258	176	115	123	100	90	80	60
TD-500/150	212	295	200	127	147	112	130	80	60
TD-500/160	212	275	200	127	157	112	130	80	60
TD-800/200	232,5	302	217	141	198	124	140	100	94
TD-1000/250	291	386	272	192	248	155	168	145	145
TD-1300/250	291	386	272	192	248	155	168	145	145
TD-2000/315	356	450	336	224	312	188	210	182	178

#### • TD-4000 / TD-6000

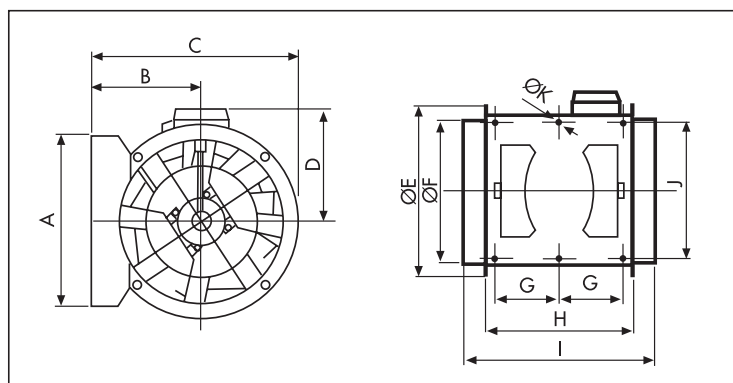

Type	A	B	C	D	Ø E	Ø F	G	H	I	J	Ø K
TD-4000/355	377	238	451	224	426	354	150	368	474	340	8,5
TD-6000/400	407	249	492	267	487	399	160	425	547	370	8,5

# EXTRACTEURS DE CONDUITS CIRCULAIRES

## Série MIXVENT-TD

### Accessoires spécifiques

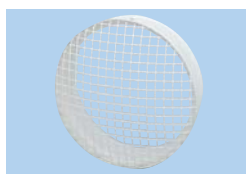

#### • Grilles de protection

Type	Référence	Code	Prix HT
TD-160/100N	MRJ 250	973 759	19,85
TD-250/100	MRJ 250	973 759	19,85
TD-350/125	MRJ 350	970 581	23,47
TD-500/150	MRJ 500/150	970 689	26,21
TD-500/160	MRJ 500/160	970 635	26,21
TD-800/200	MRJ 800	970 611	32,14
TD-1000/250	MRJ 1000	970 636	43,52
TD-1300/250	MRJ 1000	970 636	43,52
TD-2000/315	MRJ 2000	970 892	52,00
TD-4000/355	MRJ 4000	970 044	115,92
TD-6000/400	MRJ 6000	970 043	122,40



#### • Brides

Référence	Code	Prix HT
MBR 350	970 623	19,02
MBR 500	970 626	23,47
MBR 500	970 627	23,47
MBR 800	970 631	29,59
MBR 1000	970 633	40,37
MBR 1000	970 633	40,37

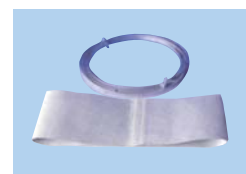

#### • Manchettes souples

Référence	Code	Prix HT
MSF 125	972 414	210,64
MSF 160	975 615	38,72
MSF 200	975 616	42,12
MSF 250	975 617	43,04
MSF 250	975 617	43,04
MSF 315	975 618	48,46
MSF 355	975 619	62,45
MSF 400	975 620	63,58



#### • Clapets anti-retour

Type	Référence	Code	Prix HT
TD-160/100N	MCA 250/100	973 845	44,16
TD-250/100	MCA 250/100	973 845	44,16
TD-350/125	MCA 350/125	970 676	48,17
TD-500/150	MCA 500/150	970 630	55,38
TD-500/160	MCA 500/160	970 655	55,38
TD-800/200N	MCA 800/200	970 659	67,01
TD-800/200	MCA 800/200	970 659	67,01
TD-1000/250	MCA 1000/250	970 634	98,07
TD-1300/250	MCA 1000/250	970 634	98,07
TD-2000/315	MCA 2000/315	973 848	114,13
TD-4000/355	MCA 4000/355	970 735	210,64
TD-6000/400	MCA 6000/400	970 096	203,93

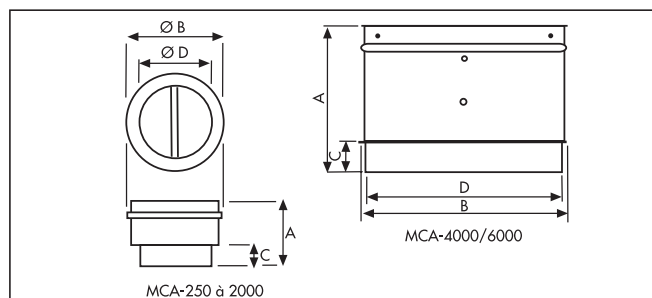

Type	A	Ø B	C	Ø D
MCA-250	107	111	31,5	94,5
MCA-350	107	136	31,5	119,5
MCA-500/150	121	163,5	35	147
MCA-500/160	121	173,5	35	157
MCA-800	131,5	214	35	197,5
MCA-1000	164	264,5	42	248
MCA-2000	205	330	50	312
MCA-4000	265	374	55	354
MCA-6000	307	419	65	399



#### • Raccordements rectangulaires

Type	Référence	Code	Prix HT
TD-160/100N	MAR 250	973 822	43,52
TD-250/100	MAR 250	973 822	43,52
TD-350/125	MAR 350	970 646	53,04
TD-500/150	MAR 500/150	970 643	62,80
TD-500/160	MAR 500/160	970 647	62,80
TD-800/200N	MAR 800	970 641	76,71
TD-800/200	MAR 800	970 641	76,71
TD-1000/250	MAR 1000	970 648	109,70
TD-1300/250	MAR 1000	970 648	109,70
TD-2000/315	MAR 2000	973 850	136,31

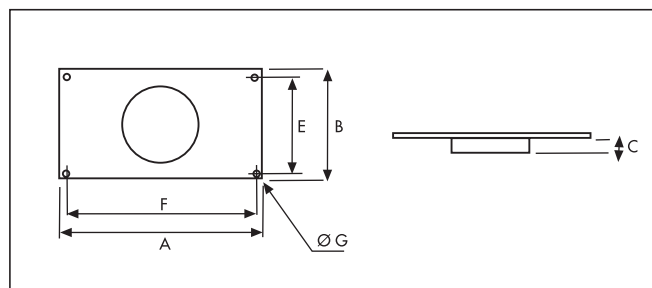







Type	A	B	C	E	F	Ø G	Conduit L x H
MAR-250	264	180	33,3	160	244	9	224 x 140
MAR-350	264	180	33,5	160	244	9	224 x 140
MAR-500/150	320	220	37	200	300	9	280 x 180
MAR-500/160	320	220	37	200	300	9	280 x 180
MAR-800	355	240	37	220	335	9	315 x 200
MAR-1000	440	290	42	270	420	9	400 x 250
MAR-2000	540	355	52	355	520	9	500 x 315

Extracteurs de conduit TERTIAIRE

# EXTRACTEURS DE CONDUITS CIRCULAIRES

## Accessoires pour série MIXVENT-TD

### ■ Accessoires électriques voir page 358

							
Type TD-MIXVENT	Commutateur 2 vitesses	Variateur électronique en saillie	Variateur électronique encastrable	Auto-transformateur monophasé	Hygrostat réglable	Détecteur de présence en saillie	Détecteur de présence encastrable
TD 160/1300	REGUL 2	REB 1N	REB 1NE	RMB 1,5	HYGRO 2	CPFL-S	CPLF-E
TD 2000/4000	REGUL 2	REB 2,5N	REB 2,5NE	RMB 3,5	HYGRO 2	CPFL-S	CPLF-E
TD 6000		REB 5		RMB 3,5		CPFL-S	CPLF-E

### ■ Caissons filtres - MFL



- Les caissons filtres MFL disposent d'une trappe d'accès facilitant ainsi le changement du filtre MFL
- Filtre efficacité G4 90%GRAVI

#### • Caisson filtre

Référence	Code	Prix HT
MFL 100	973 699	110,32
MFL 125	973 700	115,19
MFL 160	973 669	119,00
MFL 200	973 702	142,03
MFL 250	973 703	152,61
MFL 315	973 704	171,85
MFL 355	974 380	180,59
MFL 400	974 379	237,21

#### • Filtre de rechange

Référence	Code	Prix HT
MFR 100/125/160	973 705	14,38
MFR 100/125/160	973 705	14,38
MFR 100/125/160	973 705	14,38
MFR 200	973 707	14,38
MFR 250	973 708	16,92
MFR 315	973 709	24,94
MFR 355	976 000	26,22
MFR 400	976 001	26,22

#### • Dimensions

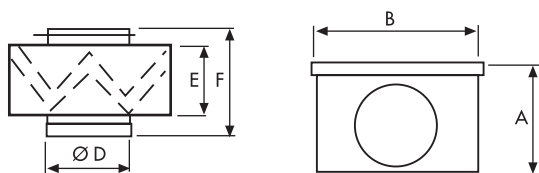

Type	A (mm)	B (mm)	Ø D (mm)	E (mm)	F (mm)
MFL-100	200	200	100	160	196
MFL-125	200	200	125	160	196
MFL-160	220	290	160	154	196
MFL-200	243	244	200	154	202
MFL-250	293	294	250	154	206
MFL-315	342	343	315	154	206
MFL-355	447	448	355	154	251
MFL-400	447	448	400	154	251

#### • Pertes de charge des filtres $\Delta p$ (Pa)

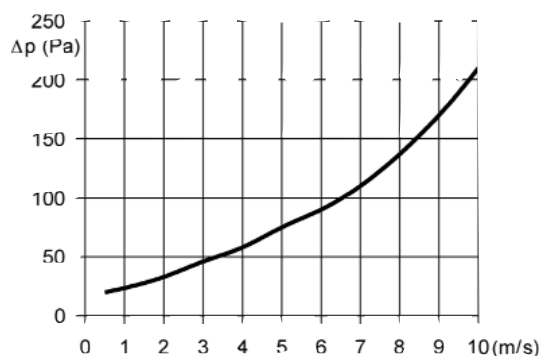

### ■ Batteries électriques - MBE

Schéma de connections : voir [www.unelvent.com](http://www.unelvent.com)



Batteries de chauffage à monter au soufflage des ventilateurs, équipées de résistances blindées (230 V/3 W cm<sup>2</sup>), d'un thermostat de sécurité automatique en série avec un thermostat de sécurité à réarmement manuel (RESET). Les résistances sont pré-cablées pour être raccordées à un réseau monophasé (MBE-100, 125 et 160) ou triphasé (200, 250, 315, 355 et 400)

Le circuit de protection est alimenté dans tous les cas en monophasé 230 V.

- Boîtier de raccordement IP 43.
- Vitesse d'air minimum : 1,5 m/s.

Pour faciliter leur utilisation, les batteries peuvent être fournies avec un régulateur Pulser ou TTC qui modulera la puissance de chauffe de la batterie en fonction de la température désirée dans le local à chauffer.

# EXTRACTEURS DE CONDUITS CIRCULAIRES

## Série MIXVENT-TD

Extracteurs de conduit

TERTIAIRE

**EXEMPLE DE SELECTION**

**DONNEES :**

- débit souhaité : 700 m<sup>3</sup>/h (Q)
- Température minimum d'air entrant : 5 °C
- Température souhaitée de l'air soufflé : 27 °C

**PUISSANCE DE CHAUFFE NECESSAIRE :**

$$P = Q \times 0,36 \times \Delta T$$

$$= 700 \times 0,36 \times 22$$

$$= 5544 \text{ W}$$

**CHOIX DE LA BATTERIE :**

Soit : MBE-200/50T  
Soit : MBE-250/60T





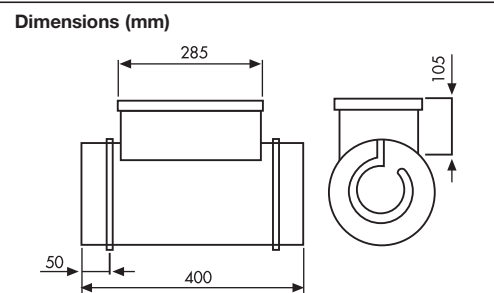
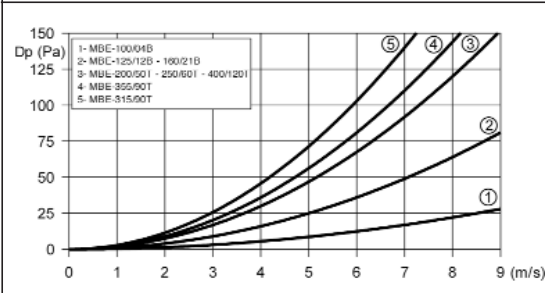
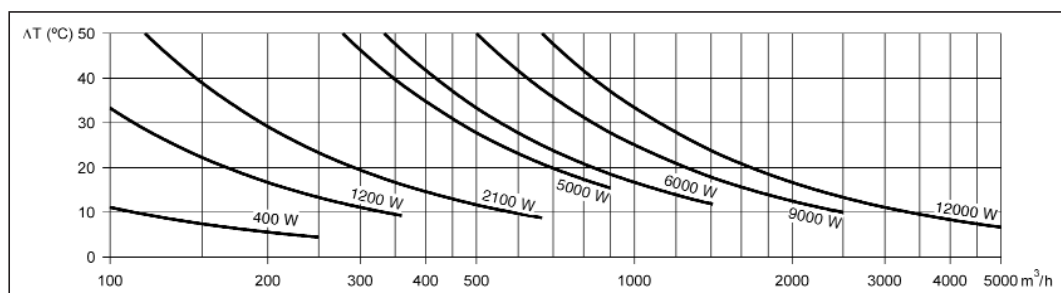

Le choix final se fera en fonction de :

- Pertes de charge totales sur l'installation
- Niveau sonore désiré
- Espace disponible

Type MIXVENT-TD	Référence de batterie	Code	Puissance de la batterie (W)	Tension d'alimentation des résistances (V)	Débit d'air minimum (m <sup>3</sup> /h)	Type de régulateur (option)	Prix HT
TD-250/100	MBE 100/04B	683 693	400	1/230 mono	50	PULSER	184,56
TD-350/125	MBE 125/12B	683 694	1200	1/230 mono	70	PULSER	220,06
TD-500/160	MBE 160/21B	683 668	2100	1/230 mono	110	PULSER	265,50
TD-800/200	MBE 200/50T	683 696	5000	2/400 tri	170	PULSER	442,24
TD-1000/250	MBE 250/60T	683 697	6000	2/400 tri	270	PULSER	466,99
TD-1300/250	MBE 250/60T	683 697	6000	2/400 tri	270	PULSER	466,99
TD-2000/315	MBE 315/90T	683 698	9000	3/400 tri	420	TTC 2000	579,95
TD-6000/400	MBE 400/120T	681 001	12000	3/400 tri	570	TTC 2000	1101,59



### Accessoires électriques de commande des batteries électriques MBE

 <p><b>Régulateur TTC-2000</b>    703 712    907,11</p> <p>Régulateur électronique pour batterie électrique de chauffage triphasé d'une puissance de 16,5 kW. Le TTC-2000 s'installe dans une armoire électrique, connecté à une sonde de température placée dans le local à chauffer ou dans un conduit d'air. Puissance disponible 50 kW.</p>	 <p><b>Régulateur PULSER</b>    705 322    235,28</p> <p>Régulateur électronique pour batterie monophasée. En fonction de la température, le régulateur actionne la batterie afin de maintenir la température désirée du local.</p>
 <p><b>Sonde TG-R530</b>    703 979    53,22</p> <p>Sonde de température s'installant dans le local à chauffer. Température d'utilisation : 0-30°C - IP 20. S'utilise pour actionner les régulateurs de type TTC-2000.</p>	 <p><b>Sonde TG-K330</b>    703 978    61,54</p> <p>Sonde de température s'installant dans un conduit. Température d'utilisation : 0-30°C - IP 20. S'utilise pour actionner les régulateurs de type TTC-2000.</p>
 <p><b>DEPRESSOSTAT 40 à 300 Pa</b>    711 959    119,61</p> <p>Organe de sécurité empêchant la mise sous tension de la batterie en l'absence de débit d'air</p>	 <p><b>TEMPO MCR1</b>    710 018    209,90</p> <p>Temporisation à l'arrêt du ventilateur. Refroidissement de la batterie en cas de coupure de l'alimentation (post-ventilation)</p>

# EXTRACTEURS DE CONDUITS CIRCULAIRES

## Série MIXVENT-TD

### ■ Courbes caractéristiques

- Q = Débit en m<sup>3</sup>/h et m<sup>3</sup>/s
- Pe = Pression statique en mm.c.d.a et Pa.
- Air sec normal à 20 °C et 760 mm.c.d. Hg.
- Essais réalisés en accord aux normes UNE 100-212 BS 848, Part 1; AMCA 210 - 85; ASHRAE 51-1985

GV = Grande Vitesse  
PV = Petite Vitesse

Extracteurs de conduit  
TERTIAIRE

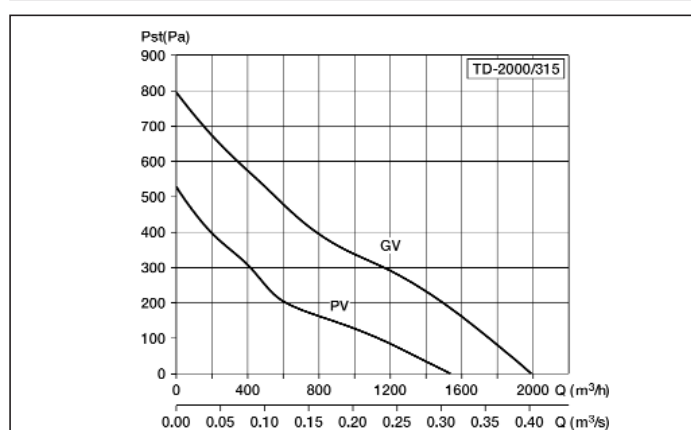
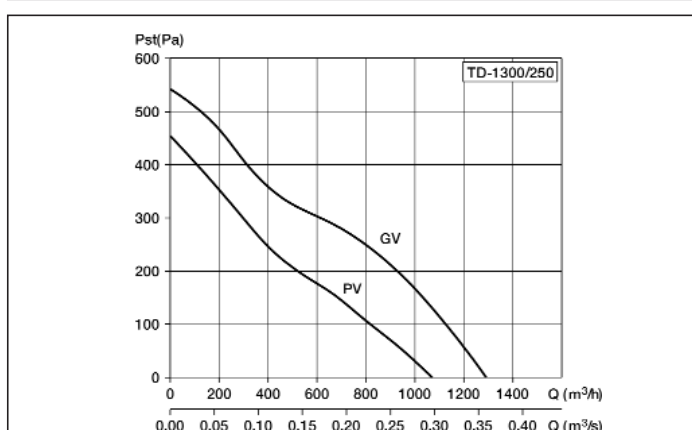
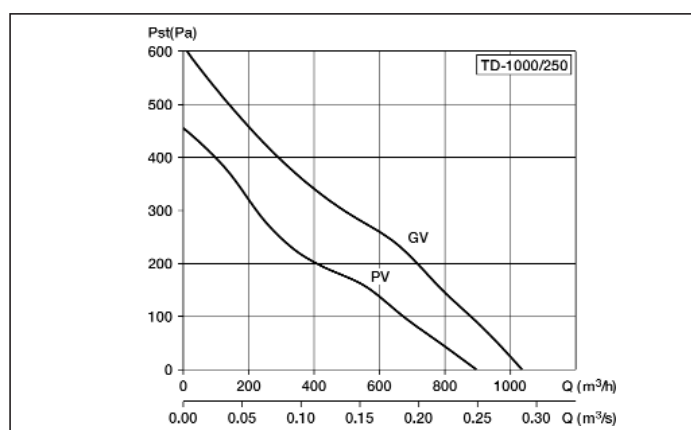
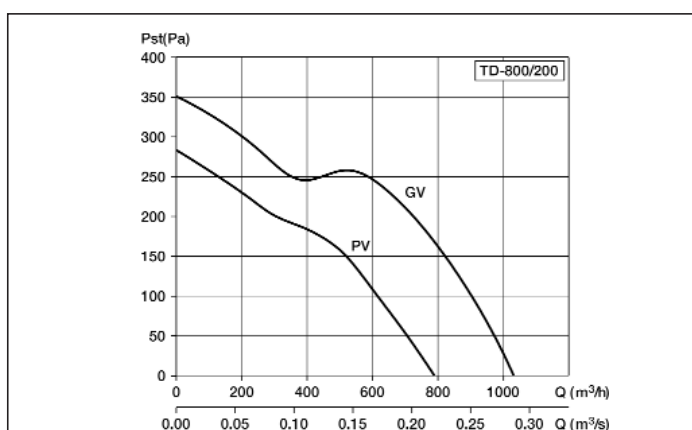
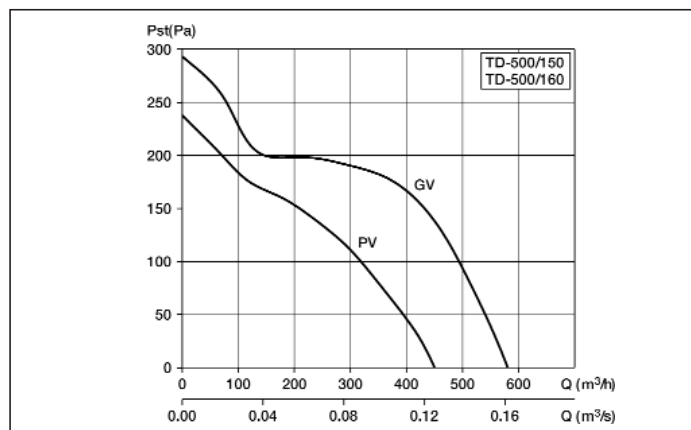
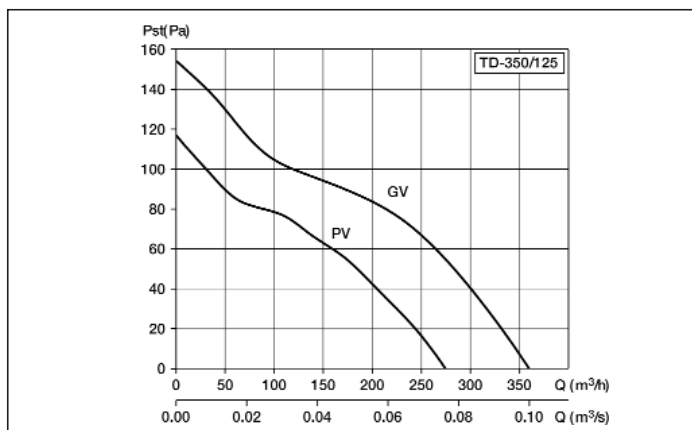
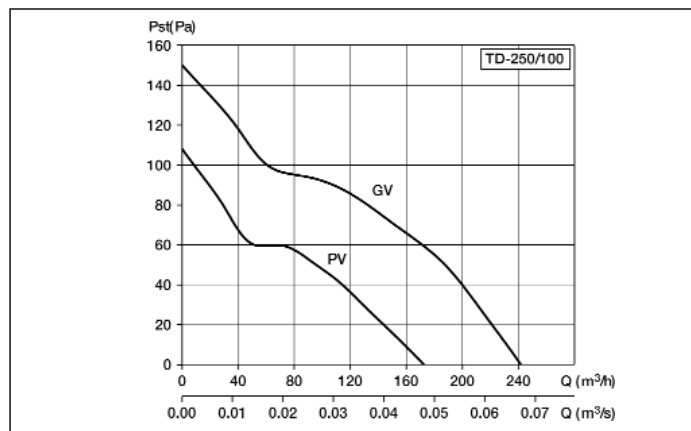
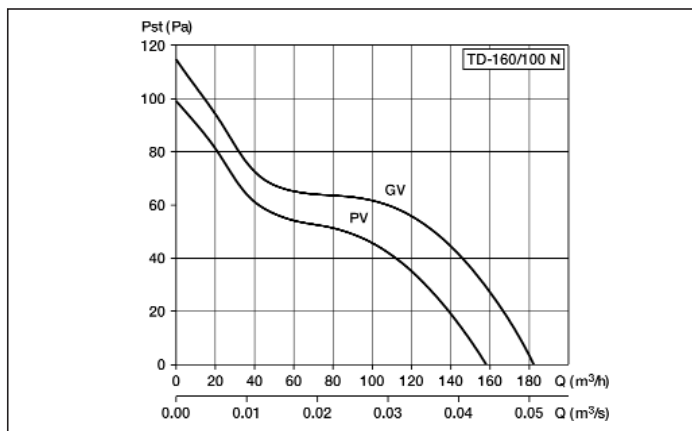

# EXTRACTEURS DE CONDUITS CIRCULAIRES

## Série MIXVENT-TD

### ■ Courbes caractéristiques

- Q = Débit en m<sup>3</sup>/h et m<sup>3</sup>/s
- Pe = Pression statique en mm.c.d.a et Pa.
- Air sec normal à 20 °C et 760 mm.c.d. Hg.
- Essais réalisés en accord aux normes UNE 100-212 BS 848, Part 1; AMCA 210 - 85; ASHRAE 51-1985

GV = Grande Vitesse  
PV = Petite Vitesse

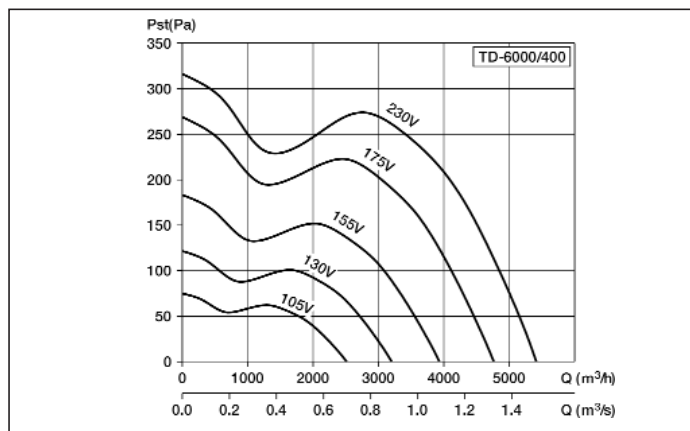
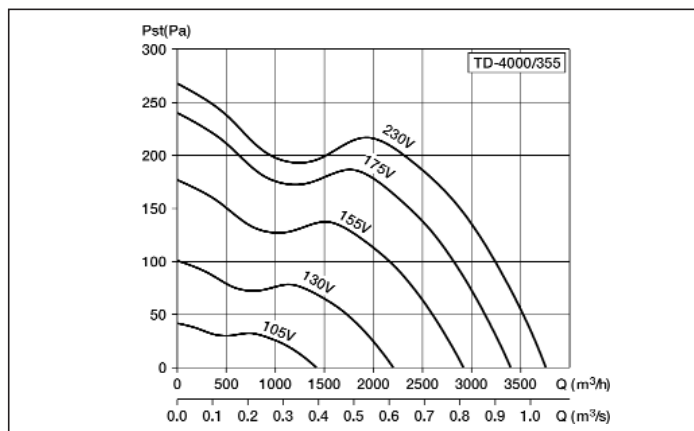

## Série MIXVENT-TD ECOWATT



**NOUVEAU**

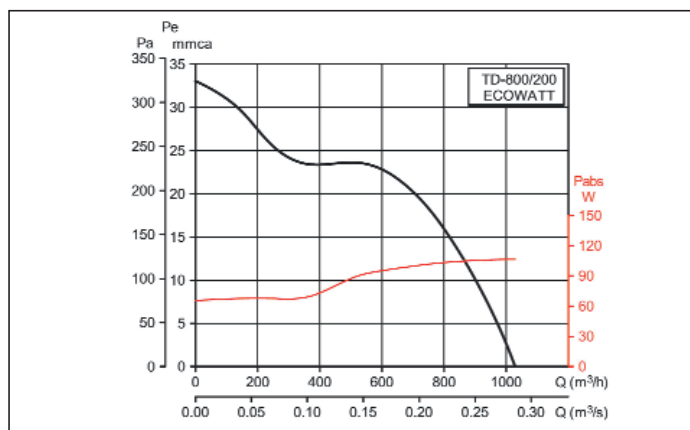
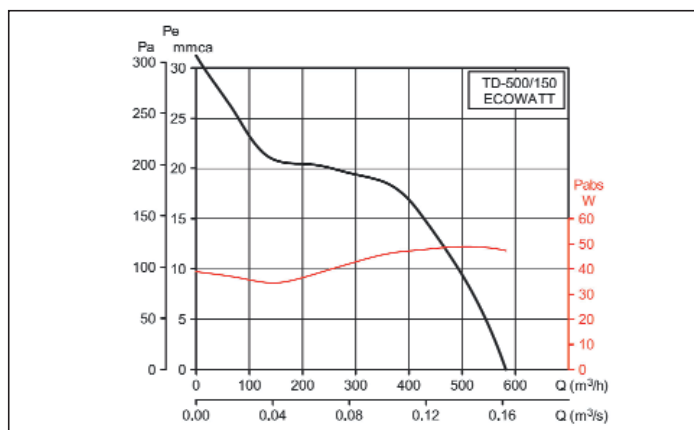
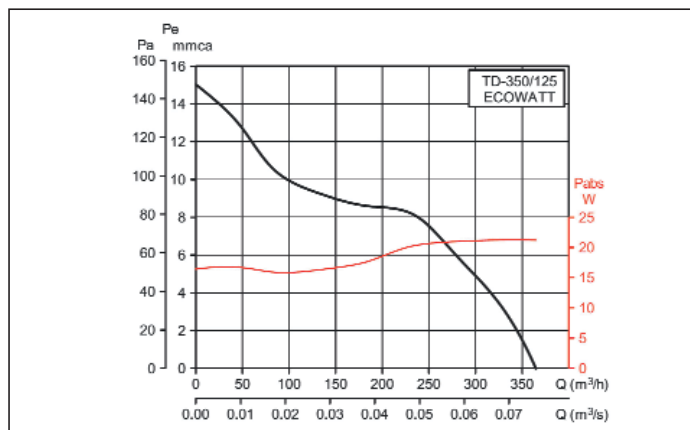
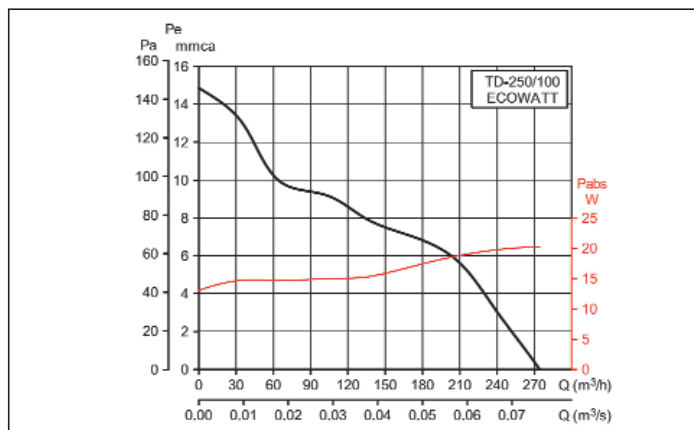
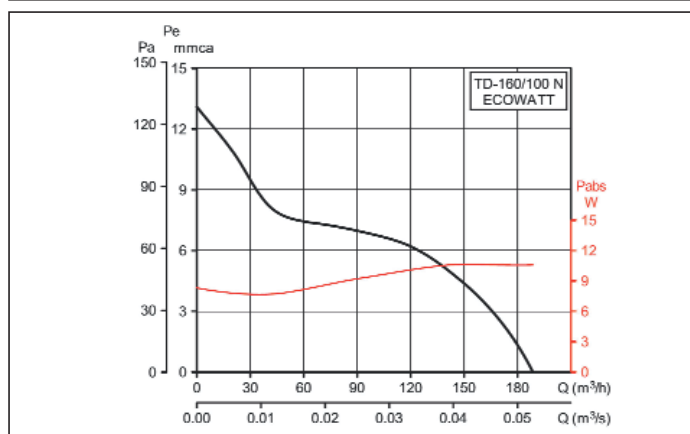

Extracteurs de conduit TERTIAIRE